



MAZDA CX-5 2011-*

Тягово-цепное устройство (ТСУ) съемный квадрат

Артикул: MCX-11-991122.00 (23011501)

* Подходит на комплектации с 2011 г.в. по настоящее время.

Комплектация:

- A) Болт M10x20 - 1 шт.
B) Болт M10x1,25x40 - 4 шт.
C) Болт M12x1,25x45 с юбкой - 2 шт.
D) Гайка M10x1,25 - 2 шт.
E) Гайка M10 - 1 шт.
F) Гайка M12x1,25 - 2 шт.
G) Шайба 10 - 6 шт.
H) Шайба 10 увеличенная - 2 шт.
I) Шайба 12 - 2 шт.
J) Шайба 10 гроверная - 4 шт.
K) Шайба 12 гроверная - 2 шт.
L) Шплинт пружинный игольчатый - 1 шт.
M) Палец гнутый гальванизированный - 1 шт.
N) Съёмный шар в сборе - 1 шт.
O) Кронштейн розетки - 1 шт.
P) Закладная пластина - 2 шт.
Q) Кронштейн левый и правый - 2 шт.
R) Балка ТСУ - 1 шт.
S) Заглушка приёмного отверстия - 1 шт.

Table with 3 columns: Диаметр резьбы, Момент затяжки; Нм, and Class of strength of bolts/nuts.

Класс прочности метизов: Болт - 8.8, Гайка - 8

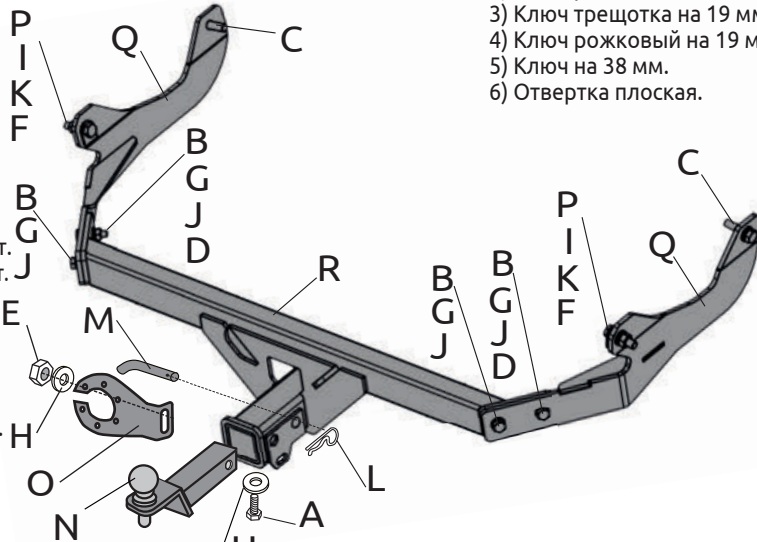

H - используется только для крепления заглушки

Требуемые инструменты:

- 1) Ключ трещотка на 17 мм.
2) Ключ рожковый на 17 мм.
3) Ключ трещотка на 19 мм.
4) Ключ рожковый на 19 мм.
5) Ключ на 38 мм.
6) Отвертка плоская.

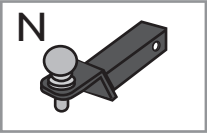
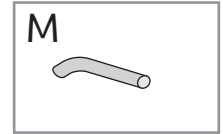
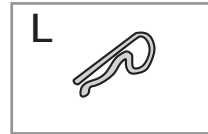

Table with 7 columns: TCU MAZDA CX-5, Артикул, D(кН), Н(кг), Т(кг), С(кг), А(кг)

D = (g * T * A) / (T + A) - horizontal force... H - static vertical load... T - technical maximum mass... S - allowable trailer mass... A - maximum trailer mass...

Требования к установке:

- выполнять установку в специализированных организациях;
- выполнять установку изделия строго руководствуясь данной Инструкцией по установке;
- запрещается устанавливать изделие на другую марку и модель автомобиля;
- запрещается устанавливать изделие в места не предусмотренные данной Инструкцией по установке;
- запрещается подвергать изделие самостоятельным доработкам.

Технические характеристики:

- тип шара «Е»; тип соединения: шаровый;
- диаметр сцепного шара 50 мм.; масса комплекта 17,7 кг.;
- габаритные размеры изделия 1132x783x320 мм.;
- высота установки 350/420 мм. (требование высоты не применяется в случае транспортных средств повышенной проходимости (категории G);
- максимальные углы поворота при установке изделия на ТС составляют: в горизонтальной плоскости +/- 60 град., в вертикальной плоскости +/- 25 град.
Пространственное положение шарового наконечника регламентировано правилами ЕЭК ООН №55.

При установке изделия на ТС расстояние от центра шарового наконечника до вертикальной плоскости проходящей через наиболее удаленную назад крайнюю точку автомобиля составляет не менее 65 мм.

Требования к безопасной эксплуатации:

- не вставать на изделие и не буксировать авто за изделие;
- не использовать изделие в качестве опоры для домкрата;
- каждые 5 000 км контролировать момент затяжки резьбовых соединений;
- на неасфальтированном покрытии заявленные производителем показатели по допустимым нагрузкам сокращаются в 2 раза, а скорость не более 30 км/ч;
- изделие не предназначено для установки багажных платформ с креплением непосредственно на шар, использовать платформу под американский квадрат;
- фиксирующий болт M10x20 предназначен для устранения технологических люфтов у НЕнагруженного изделия;
- при установке любого нагружающего устройства (прицеп, велокрепление и т.д.) болт необходимо демонтировать.
- эксплуатация ТСУ (фаркоп) в нагруженном состоянии с затянутым фиксирующим болтом ЗАПРЕЩЕНА, так как может привести к деформации изделия;
- разрешенная скорость движения с прицепом должна соответствовать ПДД.

СВИДЕТЕЛЬСТВО О ПРИЕМКЕ

Дата упаковки

Штамп ОТК

СВИДЕТЕЛЬСТВО О ПРОДАЖЕ

Дата продажи

Штамп магазина

Гарантийный срок 12 месяцев с даты розничной продажи. Сохраняйте паспорт изделия в течение всего гарантийного срока.

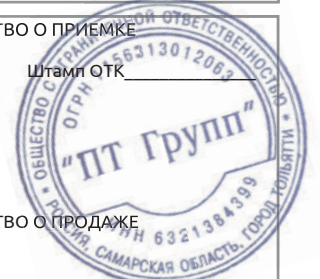

Инструкция по установке

ШАГ 1. С помощью плоской отвертки отсоедините клипсы крепления нижней кромки заднего бампера. Отыщите в задних лонжеронах с помощью отвертки технологические отверстия и вставьте в них закладные пластины резьбой наружу автомобиля.

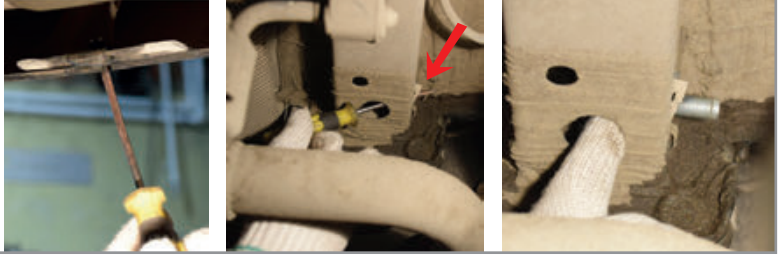

ШАГ 2. Установите боковые кронштейны и закрепите их к закладным пластинам с помощью гаек М12х1,25 через шайбы 12 и шайбы 12 гроверные. В передней части автомобиля кронштейн крепится к штатным закладным гайкам М12х1,25 в лонжероне. С помощью болтов М12х1,25х45 с юбкой, через шайбы 12. Кронштейны не затягивайте.

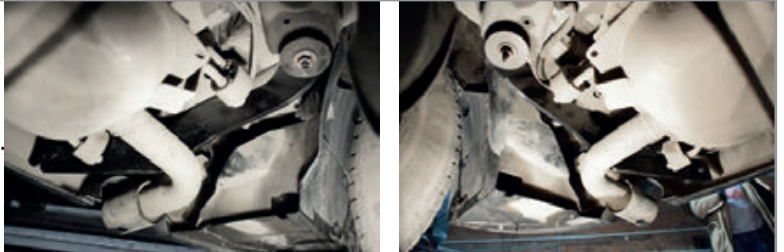

ШАГ 3. Установите балку ТСУ, совместив отверстия в балке ТСУ с отверстиями в боковых кронштейнах и соедините всё с помощью болтов М10х1,25х40, гаек М10х1,25, шайб 10 и шайб 10 гроверных.



ШАГ 4. Затяните все соединения, отрегулировав положение ТСУ. Установите съёмный шар в сборе и закрепите его пальцем гнутым гальванизированным со шплинтом пружинным игольчатым. Затяните шар ключом на 38 мм. Установите фиксирующий болт М10х20 снизу, он используется для исключения технологических люфтов съёмного шара и только в ненагруженном состоянии! Перед сцепкой болт демонтировать!



ШАГ 5. Установка завершена.



**ДЛЯ ВАШЕГО УДОБСТВА
В КОМПЛЕКТ ТСУ
ВХОДЯТ:**

- ПЕРЧАТКИ
- СУМКА ДЛЯ
СЪЁМНОГО ШАРА В СБОРЕ
- КОЛПАЧОК ДЛЯ ШАРА



Производитель гарантирует соответствие изделия характеристикам, указанным в паспорте, в течение гарантийного срока, при соблюдении требований по установке и эксплуатации.
Гарантия не распространяется на случаи, когда дефекты возникли по вине потребителя или третьих лиц, в результате нарушения правил транспортировки, хранения, монтажа, эксплуатации, а так же внесения изменений и доработок в конструкцию.
Производитель не несёт ответственности за нанесение ущерба имуществу третьих лиц в результате неправильного хранения и эксплуатации изделия.

телефон службы технической поддержки
8 (800) 555 20 90
(звонок по России бесплатный)

www.ptuning.ru